

MOD. 2763

CE
EAC



Kézi porszívó
Vacuum cleaner
Aspirateur
Staubsauger
Aspiradora
Aspirador de pó
Hshktqkík okoúwa
Nenecoc 6es memka gne dîpa
mënn
Nnnococ
مكنسة كهربائية

Ariete

199 202 250

POWER LINE

Ariete

De' Longhi Appliances Srl
Divisione Commerciale Ariete
Via San Quirico, 300
50013 Campi Bisenzio (FI)
E-Mail: info@ariete.net
Internet: www.ariete.net

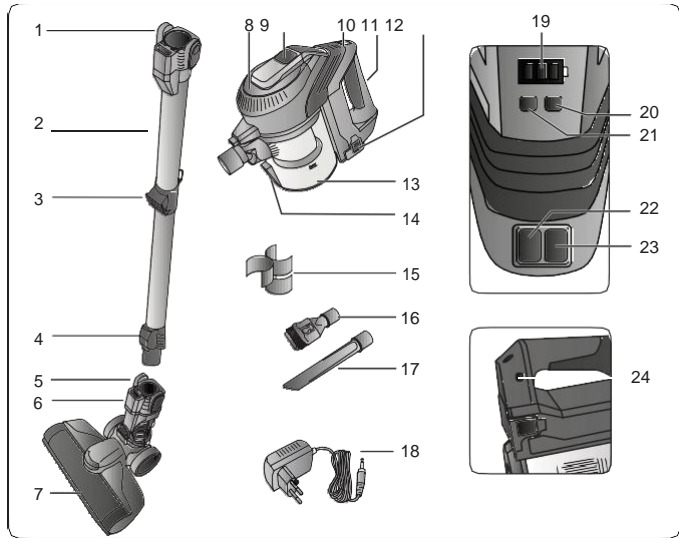

Fig. A

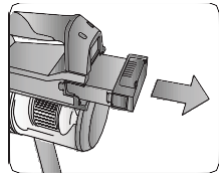

Fig. B

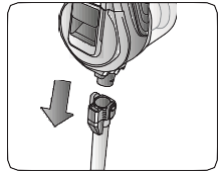

Fig. C

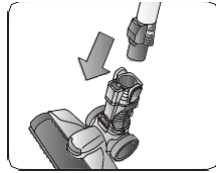

Fig. D

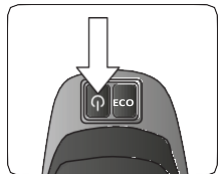

Fig. E

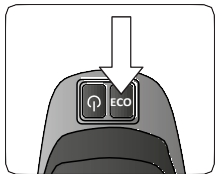

Fig. F



Fig. G

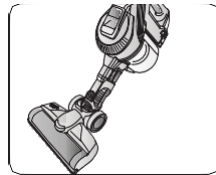

Fig. H

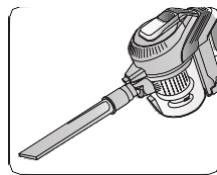

Fig. I

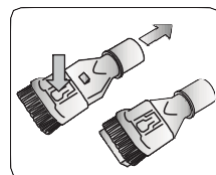

Fig. J

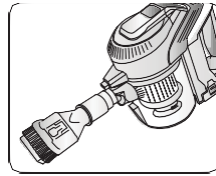

Fig. K

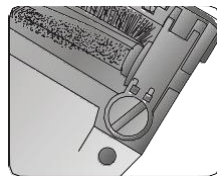

Fig. L

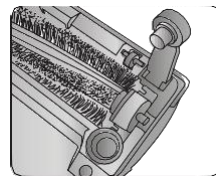

Fig. M

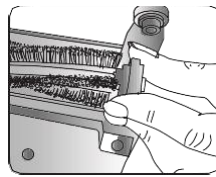

Fig. N

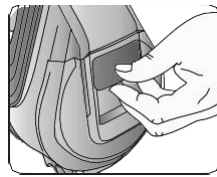

Fig. O

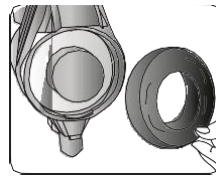

Fig. P

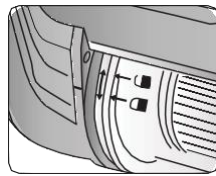

Fig. Q

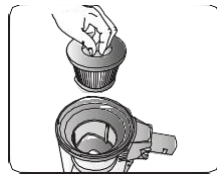

Fig. R

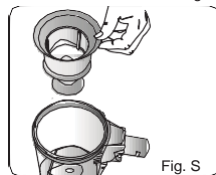
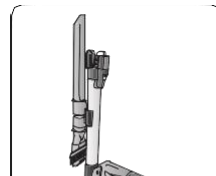

Fig. S

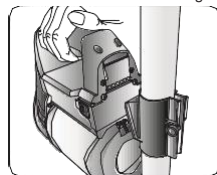

Fig. T

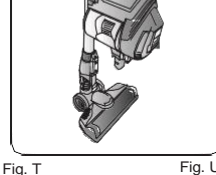

Fig. U

AZ ÚTMUTATÓ TARTALMA

A készüléket a jelenleg érvényben lévő Európai Szabályzásnak megfelelően gyártották annak érdekében, hogy használóját megóvják minden lehetséges veszélytől. Még ha Ön ismeri is a készüléket, kérjük, figyelmesen olvassa el ezt az útmutatót. A készüléket a balesetek és veszélyes helyzetek elkerülése érdekében csak arra a célra használja, amire azt gyártották. A továbbiakban is legyen kéznél ez az útmutató. Amennyiben Ön mások rendelkezésére bocsátja a készülékét, ne felejtse el azt a kézikönyvet is hozzáférhetővé tenni.

A továbbiakban a következő jelöléseket fogjuk használni:



Gyermekek számára veszélyes



Elektromosság



Egyéb okokból eredő veszélyhelyzet



Égési sérülés



Figyelem – anyagkárosodás

JAVASOLT FELHASZNÁLÁS

A készülék csak és kizárólag háztartási célokra készült, ezért ipari vagy kereskedelmi célra való felhasználása tilos. A terméket különböző felületek portalanítására használhatja. Ne szívjon fel vele forró hamut, folyadékokat, nagyobb üvegdarabokat, gumit, hegyes, vagy éles tárgyakat. A gyártó az ettől eltérő felhasználást tiltja, és a nem megfelelő használatból eredő bármilyen hibáért, balesetért semmilyen felelősséget nem vállal. A nem megfelelő használat semmissé teszi a vevő mindennemű kárigényét.

FONTOS BIZTONSÁGI SZABÁLYOK

FIGYELMESEN OLVASSA EL EZEKET AZ UTASÍTÁSOKAT:

- Amennyiben a készülék akkumulátorából folyadék szivárog, ne használja a készüléket; vigye el a legközelebbi Ariete szakszervizbe, ahol ki fogják cserélni az akkumulátort.
- A készüléket csak és kizárólag otthoni használatra terveztük, ipari és kereskedelmi célú felhasználása nem lehetséges.
- Ne porszívózzon fel forró hamut, folyadékot, nagyobb üvegdarabokat, gumit, hegyes, éles tárgyakat.
- Ne használja a készüléket szűrő nélkül, vagy hibás, sérült szűrővel.
- Nem vállalunk felelősséget a nem megfelelő, vagy az itt leírtaktól eltérő használatból eredő károkért.
- Javasoljuk, hogy tartsa meg az eredeti csomagolást, mert amennyiben visszaküldi a terméket, az ingyenes szervizszolgálatunk nem vállal felelősséget a nem megfelelő csomagolás miatt bekövetkező károkért.



Gyermekek számára veszélyes

- Nyolc évnél idősebb gyermekek és olyan személyek, akik csökkent fizikai, idegrendszeri vagy mentális állapotban vannak, illetve akik nem rendelkeznek megfelelő tudással, tapasztalattal a készülék használatát illetően, a porszívót csak felügyelet mellett használhatják, vagy ha előzetesen felvilágosítást kaptak a biztonságos használatról, és megértették a lehetséges veszélyeket.

- A készülék tisztítását és karbantartását nyolc évnél idősebb gyermekek is csak felügyelet mellett végezhetik
- Mindig győződjön meg arról, hogy gyermekek ne játsszanak a készülékkel.
- A csomagolást ne hagyja gyermekek számára hozzáférhető helyen, veszélyes lehet.
- Amennyiben úgy dönt, hogy a készüléket leselejtezi, javasoljuk, hogy vágja le róla a tápkábelt. Ajánljuk, hogy a lehetséges veszélyt hordozó alkatrészeket, beleértve a kábelt is, ártalmatlanítsa. Ne engedje, hogy gyermekek játsszanak a készülékkel, vagy annak alkatrészeivel.

Elektromosság

- A készüléket és a kábelt mindig olyan helyen tárolja, ahol nyolc évnél fiatalabb gyermekek nem férhetnek hozzá.
- Ne hagyja a kábelt olyan helyen lógva, ahol gyermekek könnyen hozzáférhetnek.
- Mielőtt a készüléket csatlakoztatja a hálózatba, győződjön meg róla, hogy a készülék adattábláján feltüntetett feszültség megfelel-e a hálózati feszültségnek.
- A gyártó által nem engedélyezett hosszabbítók használata személyi sérülést és vagyoni kárt okozhat.
- Az áram alatt lévő alkatrészek ne érintkezzenek vízzel: rövidzárlat keletkezhet.
- A készülékhez ne használjon külső vezérlésű időzítőt vagy távirányítót.
- A készüléket csak megfelelően megvilágított helységben, könnyen hozzáférhető hálózati aljzattal használja.
- A készüléket mindig húzza ki a hálózati aljzattól amikor nem használja, tisztítja, vagy a karbantartását végzi.
- Ne merítse a készüléket vízbe, vagy egyéb folyadékba.
- Győződjön meg róla, hogy a kezei teljesen szárazak, mielőtt a készülék kapcsolóit, vagy a hálózati csatlakozót érinti.

Egyéb veszélyhelyzetek

- Soha ne hagyja a készüléket felügyelet nélkül, ha csatlakoztatta a hálózatba.
- A készüléket tilos használni, ha leejtette, ha sérülés nyomai láthatóak rajta, vagy szivárog belőle a víz. Ne használja a készüléket, ha a kábel vagy a hálózati aljzat sérült. A balesetek megelőzése érdekében minden javítást, beleértve a kábel cseréjét is, a szakszervizzel, vagy megfelelően képzett szakemberrel végeztesse.
- Ne tegyen semmilyen tárgyat a készülék nyílásaiba, és győződjön meg róla, hogy a légcsatornákat nem zárja el semmilyen akadály.
- A készülék nyílásaiból távolítsa el minden lerakódott hajszalet, bolyhot stb.
- Ne használja a készüléket szűrő nélkül.
- Ne porszívózzon forró, füstölő vagy égő tárgyakat, cigarettát, gyufát, vagy forró hamut.
- Ne szívjon fel gyúlékony, éghető anyagokat (illékony folyadékokat, gázolajat, kerozint, stb.)
- Ne használja a készüléket zárt térben, olajalapú festékek, oldószerek vagy szigetelő anyagok illetve gyúlékony vagy mérgező anyagok által kibocsátott füstök jelenlétében.

- Ne porszívózzon fel mérgező anyagokat (klóros fehérítőt, ammóniát, lefolyótisztítót, vízkőoldót, savakat, stb.).



Figyelem - anyagkárosodás

- A készüléket stabil, vízszintes felületen tárolja.
- Ha a készüléket fejjel lefelé fordítja, a por és a szennyeződés kihullik belőle. Használat közben ne fordítsa meg a készüléket.
- Mielőtt parkettát vagy linóleumot tisztít, győződjön meg róla a kefék tiszták, hogy ne károsítsák a felületet.
- Hogy elkerülje a padló lárosodását, a finom felületeken ne nyomja erősen a keféket.
- A fényezett felületeken a kefe mozgatása kör alakú nyomokat hagyhat. Törölje át a felületet puha ruhával, fényezze át, és várja meg amíg megszárad.
- Ne tegye a készüléket vagy az akkumulátort forró felületre, vagy nyílt láng közelébe, hogy megelőzze a gép károsodását.
- A készülék kábele ne érintkezzen a gép forró alkatrészeivel.
- Ne használja a készüléket szabad térben.
- Ne tegye a készüléket vagy az akkumulátort elektromos tűrhely, kandalló vagy mikrohullámú sütő közelébe, vagy tetejére.
- Ne tegye ki a készüléket az időjárás elemeinek (eső, napsütés, stb.).



Hogy a készülék selejtezése a megfelelő módon történjen, kérjük kövesse a 2012/19/EU sz. rendelet utasításait, és olvassa el a mellékelt tájékoztatót.

ŐRIZZE MEG EZT AZ ÚTMUTATÓT

A KÉSZÜLÉK LEÍRÁSA

1 Motortest kioldó gomb	13 Portartály
2 Porszívócső	14 Portartály fedél kioldó
3 Tartó horog	15 Kiegészítő tároló horog
4 Elektromos csatlakozások	16 Többfunkciós kefe
5 Kefe záró gombok	17 Szívófej
6 Kefe	18 Töltő
7 Motoros kefe	19 Töltő kijelző
8 Fedél	20 ECO üzemmód kijelző
9 Fedél kioldó kar	21 MAX üzemmód kijelző
10 Vezérlők	22 ECO üzemmód gomb
11 Fogantyú	23 On/Off gomb
12 Cserélhető akkumulátor	24 Töltő csatlakozó

Azonosító adatok

A készülék alján lévő adattáblán a következő azonosító adatok találhatóak: the

- gyártó és CE jelzés
- modell (Mod.)
- sorozatszám (SN)
- elektromos feszültség (V) és frekvencia (Hz)
- elektromos teljesítmény (W)
- ingyenesen hívható szerviz vonal

Amennyiben az ingyenesen hívható szakszervizzel beszél, kérjük adja meg a készüléke modellszámát és sorozatszámát.

A KÉSZÜLÉK FELTÖLTÉSE

Mielőtt csatlakoztatja a töltőt az elektromos hálózathoz, kérjük ellenőrizze, hogy a töltő alatti címkén megjelölt feszültség egyezik-e a hálózati feszültséggel.

A készülék csak a mellékelt töltővel használható.

Figyelem!



Az első használat előtt teljesen töltsen fel a készüléket.

Mielőtt csatlakoztatja a készüléket a töltőhöz, kérjük győződjön meg róla, hogy az ON/OFF kapcsoló OFF állásban van. A feltöltést úgy végezze, hogy a porszívócső ne csatlakozzon a készülékhez.

Távolítsa el a csomagolóanyagot a készülék külsejéről és belsejéről. Vegyen le minden matricát. Tegye porszívót vízszintes felületre.

Győződjön meg róla, hogy az akkumulátor helyesen van rögzítve a készülékhez (B ábra).

Csatlakoztassa a töltő kábelét a készüléken lévő töltő csatlakozóba (24).

Dugja be a töltőt a hálózatba.

A töltő kijelző (23) kékre vált és villogni kezd. Mikor a kijelző folyamatos fényre vált, a töltés befejeződött.

Húzza ki a töltőt a hálózati aljzatból. Húzza ki a töltőt a készülékből.

HASZNÁLATI UTASÍTÁS

Fogassa fel a horgot (3) a csőre (2) a biztosító csavarral. A motortestet a fogónál fogva emelje (11). Illessze a porszívócsövet (2) a készülékre, nyomja addig, amíg a kioldó gomb kattán (1) (C ábra).

Illessze a csövet a kefére (6) nyomja addig, amíg a kefén lévő kioldó gomb kattán (5) (D ábra).

Figyelem!



A készülék eldőlhet. Ha a porszívó össze van szerelve, nem áll meg a kefén, függőleges pozícióban. Nyomja meg az ON/OFF gombot (23). A készülék maximális erővel kezd működni. A MAX üzemmód kijelző(21) piros fényel világít.

Nyomja meg az ECO üzemmód gombot (22) hogy optimalizálja a készülék energiafelvételét.

Figyelem!



Azonnal kapcsolja ki a készüléket, ha valami megakad a kefe belsejében, anyagdarab, szőnyegrojt stb. Mielőtt újra bekapcsolja a készüléket, távolítsa el a megakadt tárgyat, amely a szívócsatornák elzáródását okozza.

Amikor az összegyűjtött por mennyisége eléri MAX szintet, ki kell ürítenie a portartályt (13).

Kapcsolja ki a készüléket.

Nyomja meg a kioldó gombokat. Vegye ki a porszívócsövet.

A készüléket tegye a szemetesre. Nyomja meg a portartály fedél kioldó gombját (14). Ürítse ki az összes port (G ábra).

Zárja le a tartály fedelét.

Amikor a töltés kijelző ikonja üres akkumulátort jelez, a készüléket fel kell töltenie.

A készüléket használhatja porszívócsővel és kefével együttesen, vagy csak a kefével, amit közvetlenül a motortestre is illeszhet (Fig H). A készüléket kétfajta kiegészítővel láttuk el, egy szívófejjel és egy többfunkciós kefével. A kiegészítőket használja a porszívócsőhöz csatlakoztatva, hogy elérje a magasabban fekvő felületeket is.

Használja a kiegészítőket közvetlenül a motortesten ablaktisztításhoz, vagy kocsibelső takarításához. A többfunkciós kefét kivehető műanyag betétrel láttuk el (16).

HASZNÁLAT UTÁN

Kapcsolja ki a készüléket. Ürítse ki a portartályt..

Nyomja meg a motortest kioldó gombját. Vegye le a motortestet a porszívócsőről. Hajtsa előre a csövet, hogy a kefe rögzüljön.

Illessze a motortestet a csövön lévő horogba (3) (T ábra).

A kiegészítőket illessze a tároló horogba (15). Illessze a horgot porszívócsőre. A készülékezt tárolja függőleges helyzetben (U ábra).

Figyelem!



Ahhoz, hogy a készülék függőleges helyzetben megálljon, rögzítenie kell a kefét (D ábra).

A porszívót száraz, gyermekek által nem hozzáférhető helyen tárolja.

A KÉSZÜLÉK TISZTÍTÁSA

Figyelem!



Minden , a következőkben leírt műveletet csak a készülék kikapcsolt állapotában, a hálózathoz kihúzott csatlakozóval végezzen el.

Soha ne mérítse a motortestet vagy a töltőt vízbe, vagy más folyadékba. A tisztításhoz ne használjon erős vízsugarat.

Figyelem!



A rendszeresen végzett tisztítás és karbantartás megnöveli a készülék hasznos élettartamát.

Figyelem!

 Minden tisztítási és karbantartási műveletet akkor végezzen, amikor a készülék teljesen kihűlt. A por a portartályban gyűlik össze (13). A levegőt egy Hepa szűrő, amely a portartály belsejében van elhelyezve, egy motorszűrő és a motortest felső oldalán elhelyezett levegő kimeneti szűrő tisztítja.

Figyelem!

 Soha ne használja a készüléket szűrő nélkül, vagy sérült szűrővel. A por bejuthat a készülék belsejébe és károsítja azt.

A készüléktest tisztítása

Figyelem!

 A készülék rögzített részeit puha, nedves ruhával tisztítsa.

A kefe tisztítása

A forgó alkatrészeket ne kenje, vagy olajozza meg, mert a felszívott hajszálok és bolyhok elakadhatnak.

A motoros kefét (7) leveheti a gépről, amikor a kefét tisztítani akarja. Vegye le a kefét (6) a porszívócsőről. Nyomja meg a kefe kioldó gombját (5).

Fordítsa a kefét fejjel lefelé. A kefe rögzítő csavarján két jelzés található (L ábra). Egy késsel, vagy egy pénzérmével fordítsa a rögzítő csavart "open (nyit)" állásba ().

Emelje ki a csavart (M ábra).

A csavar felőli oldalon emelje ki a kefét, és vegye ki a helyéről. Tisztítsa meg a sörtéket a portól.

Amikor a kefért visszahelyezi a porszívócsőre, először a rögzítő csavarral ellentétes oldalon illessze be.

Hajlítsa lefelé a kefét, és függőleges irányban nyomja azt a helyére

(Fig N).

Tegye vissza a rögzítő csavart. Egy késsel, vagy egy pénzérmével fordítsa "closed" (zár) állásba () (Fig L).

A levegő kimeneti szűrő tisztítása

A kimeneti szűrő (P ábra) a fedél alatt található (8), a motortesten. Nyomja meg a fedél kioldó kart (9) (O ábra). Vegye ki a szűrőt.

Figyelem!

 A szűrőt csak tiszta vízzel mossa ki, szappan, vagy mosószer hozzáadása nélkül.

Illessze a helyére. Zárja le a fedelet a motortesten.

A Hepa szűrő és a motorszűrő tisztítása

A Hepafilter (R ábra) egy nagyon hatékony szűrő, amely megakadályozza a készülék belsejében keletkező lerakódások megjelenését és kiszűri a levegőből a szennyeződések és a baktériumokat. A Hepa szűrő a portartályban van elhelyezve.

Tegye a motortestet a szemetesre. Nyomja meg a portartály fedél kioldóját. Üritse ki a port. Vegye le a portartályt a motortestről. A portartályon két jelzést, a motortesten egy kijelzőt talál. (Q ábra).

Fordítsa a portartályt "OPEN" (nyitva) állásba ().

Vegye ki a Hepa szűrőt a portartályból (R ábra).

Vegye ki a motorszűrőt a portartályból (S ábra). Vízzel mossa ki a szűrőket.

Figyelem!



A Hepa szűrőt csak tiszta vízzel, szappan vagy mosószer hozzáadása nélkül mossa ki. Cserélje gyakran (négy-hat havonta) a szűrőt, hogy elkerülje a baktériumok levegőbe jutását. Tegye vissza a motorszűrőt a portartályba. A motorszűrő referenciaszámának meg kell egyeznie a portartály kamrán található referenciaszámmal. Illessze a Hepa szűrőt a motorszűrő belsejébe.

Tegye vissza a portartályt a motortestre. Kis erővel nyomja rá, amíg kattanást hall. Fordítsa a portartályt "closed" (zárt) állásba (🔒).

A KÉSZÜLÉK LESZERELÉSE

Amennyiben a készüléket leselejtezi, elektromosan ártalmatlanítania kell. Űrítse ki a portartályt. További hasznosítás céljából a készülék gyártásához felhasznált anyagokat szét kell válogatnia és anyagféleségek szerinti hulladékgyűjtőbe kihelyezni, az Ön országában hatályos törvényeknek megfelelően.